

고주파 발진형 근접센서 원주형 - 일반형

KPR·KPS 시리즈

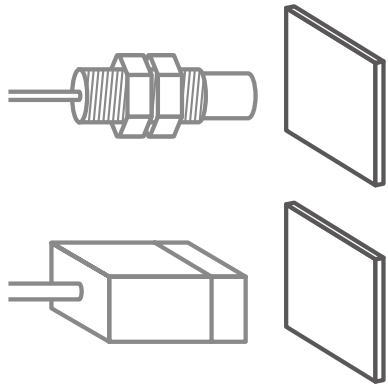

- 철
- 알루미늄
- 구리
- 스테인리스
- 황동

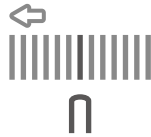

M3, M5 소형사이즈.



M8, M12 커넥터

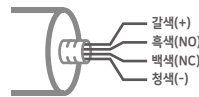

NO + NC



AC/DC 전원 겸용



High-speed

2.5kHz(Ø3 모델)의
응답 주파수.

형명일람표

시리즈	크기	검출 면	검출 거리	모델명	□ : 출력사양	△ : 특수사양*
KPR (無 나사선 원형 바디 타입)	3파이	매입	1mm	KPR A1□○△	DC 3선식 11 : NPN NO 21 : NPN NC 31 : PNP NO 41 : PNP NC	
	6.5파이	매입	1.5mm	KPR CH3□○△		
		돌출	2mm	KPR EH3□○△		
KPR (나사선 원형 바디)	M5	매입	1mm	KPR B2□○△	DC 4선식 71 : NPN NO+NC 81 : PNP NO+NC	SB : 슛바디 /L70 : 70mm 롱바디 /T120 : 120° 내열 센서 U: 상면 검출형 (KPS 18각 타입)
		매입	2mm	KPR E3□○△		
	M8	돌출	3mm	KPR F3□○△		
		매입	2mm	KPR E4□○△	AC 2선식 55 : AC NO 65 : AC NC	
	M12	돌출	4mm	KPR G4□○△	AC / DC 2선식 56 : AC/DC NO 66 : AC/DC NC	
		매입	5mm	KPR H5□○△		
	M18	돌출	8mm	KPR K5□○△	DC 저전압형* (NAMUR TYPE) 52 : DC NO 62 : DC NC	
		매입	10mm	KPR L6□○△		
M30	돌출	15mm	KPR P6□○△	○ : 배선 인출 사양 Standard : 2M 케이블 2: M8 Connector 3: M12 Connector 4: Quick Terminal		
	매입	15mm	KPR P6□○△			
KPS (사각 플라스틱형)	18각	매입	5mm	KPS HA□○△		
		돌출	8mm	KPS KA□○△		
	25각	매입	7mm	KPS JB□○△		
		돌출	10mm	KPS LB□○△		
	30각	매입	10mm	KPS LC□○△		
		돌출	15mm	KPS PC□○△		
	40각 (검출면 회전형)	매입	20mm	KPS QD□○△		
돌출		35mm	KPS VD□○△			
80각	상면 검출형	50mm	KPS ZE□○△			

※ 출력 및 전원, 케이블사양은 각 시리즈 별로 상이 하오니 카탈로그의 상세 사양 참조 바랍니다

(*) 표기 사양은 고객 주문형 제품입니다.

고주파 발전형 근접센서

원주형 - 일반형

KPR(S) 시리즈

성능 및 사양

감지 대상	철 금속(비철 금속을 사용하면 감지 거리 감소)
응차 거리	감지 거리의 최대 15%
동작 표시	LED
배선	표준 : 2m 케이블 2 : M8 커넥터 3 : M12 커넥터
보호 회로	서지 보호 기능, 전원 역접속 보호 기능
사용 주위 온도	동작/보관 : -25°C ~ 70°C (무결빙)
사용 주위 습도	동작/보관 : 35% ~ 95% (무결빙)
온도 영향	-25°C ~ 70°C 온도 범위 중 23°C에서 감지 거리의 최대 ±10%
전압 영향	정격 전압 ±15%에 속하는 정격 전압에서 감지 거리의 최대 ±1%
절연 저항	50MΩ min.(at 500VDC)
내진동	10Hz ~ 55Hz, X, Y, Z 방향으로 각각 2시간동안 1.5mm 이중 진폭
내충격	X, Y, Z 방향으로 각각 10회 1,000m/s ²
재질	스테인레스(M3, M5 유형에만 해당) / Nickel copper plated
보호 구조	IP67

KPR 특징

	DC 3/4선식	DC 2선식	AC/DC 2선식	AC 2선식		
전원 전압	1 : 10 ~ 30VDC		6 : 20 ~ 250VAC/DC	5 : 20 ~ 240VAC		
소비 전류	최대 10mA	최대 0.8mA		-		
누전 전류	-	-		최대 1mA		
전압 강하	잔류 전압 : 최대 2V 부하 전류 : 최대 200mA	잔류 전압 : 최대 4V 부하 전류 : 3mA ~ 100mA	잔류 전압 : DC 전원 최대 5V 부하 전류 : 3mA ~ 100mA	부하 전류 : 5mA ~ 300mA		
동작 모드	3선	1 : NPN NO, 2 : NPN NC, 3 : PNP NO, 4 : PNP NC	5 : NO, 6 : NC			
	4선	7 : NPN NO+NC, 8 : PNP NO+NC				
내전압	1,000VAC, 1분간 50/60Hz		4,000VAC, 1분간 50/60Hz			
최대 응답 주파수	M3	매입형	2500Hz	-	-	
	M5	매입형	2500Hz	-	-	
	M8	매입형	2000Hz	800Hz	-	-
		돌출형	1500Hz	500Hz	-	-
	M12	매입형	1500Hz	800Hz	-	20Hz
		돌출형	1000Hz	500Hz	-	
	M18	매입형	1000Hz	500Hz	AC : 15Hz DC : 50Hz	20Hz
		돌출형	800Hz	300Hz		
	M30	매입형	500Hz	300Hz	AC : 15Hz DC : 50Hz	20Hz
		돌출형	300Hz	200Hz		

KPS 특징

		DC 3/4선식	DC 2선식	AC/DC 2선식	AC 2선식	
전원 전압		1 : 10 ~ 30VDC	4 : 10 ~ 60VDC	6 : 20 ~ 250VAC/DC	5 : 20 ~ 240VAC	
소비 전류		최대 10mA	최대 0.8mA		-	
누설 전류		-	-		최대 1mA	
전압 강하		잔류 전압 : 최대 1V 부하 전류 : 최대 100mA	잔류 전압 : 최대 4V 부하 전류 : 3mA ~ 100mA	잔류 전압 : DC 전원 최대 5V 부하 전류 : 3mA ~ 200mA	부하 전류 : 5mA ~ 200mA	
동작 모드	3선식	1 : NPN NO, 2 : NPN NC, 3 : PNP NO, 4 : PNP NC		5 : NO, 6 : NC		
	4선식	7 : NPN NO+NC, 8 : PNP NO+NC				
내전압		1,000VAC, 1분간 50/60Hz		4,000VAC, 1분간 50/60Hz		
최대 응답 주파수	18각	매입형 돌출형	1000Hz	800Hz	20Hz	20Hz
	25각	매입형 돌출형	700Hz	600Hz	20Hz	20Hz
	30각	매입형 돌출형	500Hz	500Hz	20Hz	20Hz
	40각	매입형 돌출형	150Hz	150Hz	20Hz	20Hz
	80각	돌출형	150Hz	150Hz	20Hz	20Hz

Sensor

근접
센서

컬러
센서

포토
센서

I/O
커넥터



로터리
엔코더

고주파 발진형 근접센서

원주형 - 일반형

KPR 시리즈

제품구분도

모델	감지거리	외형	출력	전원 전압	배선	품명	응답 주파수			
M3 Round DC 3선식 	A : 1mm	1 : M3 매입형	1 : NPN NO	1 : 10~30VDC	표준 : 2m 케이블	KPR A111	2,500Hz			
			2 : NPN NC			KPR A121				
			3 : PNP NO			KPR A131				
			4 : PNP NC			KPR A141				
M5 Round DC 3선식 	B : 1mm	2 : M5 매입형	1 : NPN NO	1 : 10~30VDC	표준 : 2m 케이블	KPR B211	2,500Hz			
			2 : NPN NC			KPR B221				
			3 : PNP NO			KPR B231				
			4 : PNP NC			KPR B241				
	B : 1mm	2 : M5 매입형	1 : NPN NO	1 : 10~30VDC	2 : M8 커넥터	KPR B211 2	2,500Hz			
			2 : NPN NC			KPR B221 2				
			3 : PNP NO			KPR B231 2				
			4 : PNP NC			KPR B241 2				
M6.5 Round DC 2선식 	C : 1.5mm	H3 : M6.5 매입형	5 : NO	1 : 10~30VDC	표준 : 2m 케이블	KPR CH351	2,500Hz			
			6 : NC			KPR CH361				
	E : 2mm		5 : NO			1 : 10~30VDC		표준 : 2m 케이블	KPR EH351	2,500Hz
			6 : NC						KPR EH361	

제품구분도

모델	감지거리	외형	출력	전원 전압	배선	품명	응답 주파수
	E : 2mm	3 : M8 매입형	1 : NPN NO	1 : 10~30VDC	표준 : 2m 케이블	KPR E311	2,000Hz
			2 : NPN NC			KPR E321	2,000Hz
			3 : PNP NO			KPR E331	2,000Hz
			4 : PNP NC			KPR E341	2,000Hz
			5 : NO			KPR E351	800Hz
			6 : NC			KPR E361	800Hz
	F : 3mm	3 : M8 돌출형	1 : NPN NO	1 : 10~30VDC	표준 : 2m 케이블	KPR F311	1,500Hz
			2 : NPN NC			KPR F321	1,500Hz
			3 : PNP NO			KPR F331	1,500Hz
			4 : PNP NC			KPR F341	1,500Hz
			5 : NO			KPR F351	500Hz
			6 : NC			KPR F361	500Hz
	E : 2mm	3 : M8 매입형	1 : NPN NO	1 : 10~30VDC	2 : M8 커넥터	KPR E311 2	2,000Hz
			2 : NPN NC			KPR E321 2	2,000Hz
			3 : PNP NO			KPR E331 2	2,000Hz
			4 : PNP NC			KPR E341 2	2,000Hz
			5 : NO			KPR E351 2	800Hz
			6 : NC			KPR E361 2	800Hz
F : 3mm	3 : M8 돌출형	1 : NPN NO	1 : 10~30VDC	2 : M8 커넥터	KPR F311 2	1,500Hz	
		2 : NPN NC			KPR F321 2	1,500Hz	
		3 : PNP NO			KPR F331 2	1,500Hz	
		4 : PNP NC			KPR F341 2	1,500Hz	
		5 : NO			KPR F351 2	500Hz	
		6 : NC			KPR F361 2	500Hz	
E : 2mm	3 : M8 매입형	1 : NPN NO	1 : 10~30VDC	3 : M12 커넥터	KPR E311 3	2,000Hz	
		2 : NPN NC			KPR E321 3	2,000Hz	
		3 : PNP NO			KPR E331 3	2,000Hz	
		4 : PNP NC			KPR E341 3	2,000Hz	
		5 : NO			KPR E351 3	800Hz	
		6 : NC			KPR E361 3	800Hz	
F : 3mm	3 : M8 돌출형	1 : NPN NO	1 : 10~30VDC	3 : M12 커넥터	KPR F311 3	1,500Hz	
		2 : NPN NC			KPR F321 3	1,500Hz	
		3 : PNP NO			KPR F331 3	1,500Hz	
		4 : PNP NC			KPR F341 3	1,500Hz	
		5 : NO			KPR F351 3	500Hz	
		6 : NC			KPR F361 3	500Hz	

Sensor

근접
센서

컬러
센서

포토
센서

I/O
커넥터

로터리
엔코더

고주파 발진형 근접센서

원주형 - 일반형



KPR 시리즈

제품구분도

모델	감지거리	외형	출력	전원 전압	배선	품명	응답 주파수
M12 Round DC 2,3선식	E : 2mm	4 : M12 매입형	1 : NPN NO	1 : 10~30VDC	표준 : 2m 케이블	KPR E411	1,500Hz
			2 : NPN NC			KPR E421	1,500Hz
			3 : PNP NO			KPR E431	1,500Hz
			4 : PNP NC			KPR E441	1,500Hz
			5 : NO			KPR E451	800Hz
			6 : NC			KPR E461	800Hz
	G : 4mm	4 : M12 돌출형	1 : NPN NO	1 : 10~30VDC	표준 : 2m 케이블	KPR G411	1,000Hz
			2 : NPN NC			KPR G421	1,000Hz
			3 : PNP NO			KPR G431	1,000Hz
			4 : PNP NC			KPR G441	1,000Hz
			5 : NO			KPR G451	500Hz
			6 : NC			KPR G461	500Hz
	H : 5mm	4 : M12 돌출형	1 : NPN NO	1 : 10~30VDC	표준 : 2m 케이블	KPR H411	1,000Hz
			2 : NPN NC			KPR H421	1,000Hz
			3 : PNP NO			KPR H431	1,000Hz
			4 : PNP NC			KPR H441	1,000Hz
			5 : NO			KPR H451	500Hz
			6 : NC			KPR H461	500Hz



제품구분도

모델	감지거리	외형	출력	전원 전압	배선	품명	응답 주파수
M12 Round DC 2,3선식 	E : 2mm	4 : M12 매입형	1 : NPN NO	1 : 10~30VDC	3 : M12 커넥터	KPR E411 3	1,500Hz
			2 : NPN NC			KPR E421 3	1,500Hz
			3 : PNP NO			KPR E431 3	1,500Hz
			4 : PNP NC			KPR E441 3	1,500Hz
			5 : NO			KPR E451 3	800Hz
			6 : NC			KPR E461 3	800Hz
	G : 4mm	4 : M12 돌출형	1 : NPN NO	1 : 10~30VDC	3 : M12 커넥터	KPR G411 3	1,000Hz
			2 : NPN NC			KPR G421 3	1,000Hz
			3 : PNP NO			KPR G431 3	1,000Hz
			4 : PNP NC			KPR G441 3	1,000Hz
			5 : NO			KPR G451 3	500Hz
			6 : NC			KPR G461 3	500Hz
H : 5mm	4 : M12 돌출형	1 : NPN NO	1 : 10~30VDC	3 : M12 커넥터	KPR H411 3	1,000Hz	
		2 : NPN NC			KPR H421 3	1,000Hz	
		3 : PNP NO			KPR H431 3	1,000Hz	
		4 : PNP NC			KPR H441 3	1,000Hz	
		5 : NO			KPR H451 3	500Hz	
		6 : NC			KPR H461 3	500Hz	
M12 Round 22mm 슛바디 DC 3선식 	E : 2mm	4 : M12 매입형	1 : NPN NO	1 : 10~30VDC	3 : M12 커넥터	KPR E411 (SB)	1,500Hz
			2 : NPN NC			KPR E421 (SB)	1,500Hz
			3 : PNP NO			KPR E431 (SB)	1,500Hz
			4 : PNP NC			KPR E441 (SB)	1,500Hz
	G : 4mm	4 : M12 돌출형	1 : NPN NO	1 : 10~30VDC	3 : M12 커넥터	KPR G411 (SB)	1,000Hz
			2 : NPN NC			KPR G421 (SB)	1,000Hz
			3 : PNP NO			KPR G431 (SB)	1,000Hz
			4 : PNP NC			KPR G441 (SB)	1,000Hz

Sensor

근접
센서

컬러
센서

포토
센서

I/O
커넥터

로터리
엔코더

고주파 발진형 근접센서

원주형 - 일반형

KPR 시리즈

제품구분도

모델	감지거리	외형	출력	전원 전압	배선	품명	응답 주파수
M18 Round DC 2,3,4선식 	H : 5mm	5 : M18 매입형	1 : NPN NO	1 : 10~30VDC	표준 : 2m 케이블	KPR H511	1,000Hz
			2 : NPN NC			KPR H521	1,000Hz
			3 : PNP NO			KPR H531	1,000Hz
			4 : PNP NC			KPR H541	1,000Hz
			5 : NO			KPR H551	500Hz
			6 : NC			KPR H561	500Hz
			7 : NPN NO+NC			KPR H571	1,000Hz
			8 : PNP NO+NC			KPR H581	1,000Hz
	K : 8mm	5 : M18 돌출형	1 : NPN NO	1 : 10~30VDC	표준 : 2m 케이블	KPR K511	800Hz
			2 : NPN NC			KPR K521	800Hz
			3 : PNP NO			KPR K531	800Hz
			4 : PNP NC			KPR K541	800Hz
			5 : NO			KPR K551	300Hz
			6 : NC			KPR K561	300Hz
			7 : NPN NO+NC			KPR K571	800Hz
			8 : PNP NO+NC			KPR K581	800Hz
	L : 10mm	5 : M18 돌출형	1 : NPN NO	1 : 10~30VDC	표준 : 2m 케이블	KPR L511	800Hz
			2 : NPN NC			KPR L521	800Hz
			3 : PNP NO			KPR L531	800Hz
			4 : PNP NC			KPR L541	800Hz
			5 : NO			KPR L551	300Hz
			6 : NC			KPR L561	300Hz

제품구분도

모델	감지거리	외형	출력	전원 전압	배선	품명	응답 주파수
M18 Round DC 2,3,4선식	H : 5mm	5 : M18 매입형	1 : NPN NO	1 : 10~30VDC	3 : M12 커넥터	KPR H511 3	1,000Hz
			2 : NPN NC			KPR H521 3	1,000Hz
			3 : PNP NO			KPR H531 3	1,000Hz
			4 : PNP NC			KPR H541 3	1,000Hz
			5 : NO			KPR H551 3	500Hz
			6 : NC			KPR H561 3	500Hz
			7 : NPN NO+NC			KPR H571 3	1,000Hz
			8 : PNP NO+NC			KPR H581 3	1,000Hz
	K : 8mm	5 : M18 돌출형	1 : NPN NO	1 : 10~30VDC	3 : M12 커넥터	KPR K511 3	800Hz
			2 : NPN NC			KPR K521 3	800Hz
			3 : PNP NO			KPR K531 3	800Hz
			4 : PNP NC			KPR K541 3	800Hz
			5 : NO			KPR K551 3	300Hz
			6 : NC			KPR K561 3	300Hz
			7 : NPN NO+NC			KPR H571 3	800Hz
			8 : PNP NO+NC			KPR H581 3	800Hz
	L : 10mm	5 : M18 돌출형	1 : NPN NO	1 : 10~30VDC	3 : M12 커넥터	KPR L511 3	800Hz
			2 : NPN NC			KPR L521 3	800Hz
			3 : PNP NO			KPR L531 3	800Hz
			4 : PNP NC			KPR L541 3	800Hz
			5 : NO			KPR L551 3	300Hz
			6 : NC			KPR L561 3	300Hz



Sensor
 근접
 센서
 컬러
 센서
 포토
 센서
 I/O
 커넥터
 로터리
 엔코더

고주파 발진형 근접센서



원주형 - 일반형

KPR 시리즈

제품구분도

모델	감지거리	외형	출력	전원 전압	배선	품명	응답 주파수
M30 Round DC 2,3,4선식	L : 10mm	6 : M30 매입형	1 : NPN NO	1 : 10~30VDC	표준 : 2m 케이블	KPR L611	500Hz
			2 : NPN NC			KPR L621	500Hz
			3 : PNP NO			KPR L631	500Hz
			4 : PNP NC			KPR L641	500Hz
			5 : NO			KPR L651	300Hz
			6 : NC			KPR L661	300Hz
			7 : NPN NO+NC			KPR L671	500Hz
			8 : PNP NO+NC			KPR L681	500Hz
	P : 15mm	6 : M30 돌출형	1 : NPN NO	1 : 10~30VDC	표준 : 2m 케이블	KPR P611	300Hz
			2 : NPN NC			KPR P621	300Hz
			3 : PNP NO			KPR P631	300Hz
			4 : PNP NC			KPR P641	300Hz
			5 : NO			KPR P651	200Hz
			6 : NC			KPR P661	200Hz
			7 : NPN NO+NC			KPR P671	300Hz
			8 : PNP NO+NC			KPR P681	300Hz
	L : 10mm	6 : M30 매입형	1 : NPN NO	1 : 10~30VDC	3 : M12 커넥터	KPR L611 3	500Hz
			2 : NPN NC			KPR L621 3	500Hz
			3 : PNP NO			KPR L631 3	500Hz
			4 : PNP NC			KPR L641 3	500Hz
			5 : NO			KPR L651 3	300Hz
			6 : NC			KPR L661 3	300Hz
			7 : NPN NO+NC			KPR L671 3	500Hz
			8 : PNP NO+NC			KPR L681 3	500Hz
	P : 15mm	6 : M30 돌출형	1 : NPN NO	1 : 10~30VDC	3 : M12 커넥터	KPR P611 3	300Hz
			2 : NPN NC			KPR P621 3	300Hz
			3 : PNP NO			KPR P631 3	300Hz
			4 : PNP NC			KPR P641 3	300Hz
			5 : NO			KPR P651 3	200Hz
			6 : NC			KPR P661 3	200Hz
			7 : NPN NO+NC			KPR P671 3	300Hz
			8 : PNP NO+NC			KPR P681 3	300Hz

제품구분도

모델	감지거리	외형	출력	전원 전압	배선	품명	응답 주파수
18각 DC 2,3선식 	H : 5mm	A : 18각 매입형	1 : NPN NO	1 : 10~30VDC	표준 : 2m 케이블	KPS HA11	1,000Hz
			2 : NPN NC			KPS HA21	1,000Hz
			3 : PNP NO			KPS HA31	1,000Hz
			4 : PNP NC			KPS HA41	1,000Hz
			5 : NO			KPS HA51	800Hz
			6 : NC			KPS HA61	800Hz
	K : 8mm	A : 18각 돌출형	1 : NPN NO	1 : 10~30VDC	표준 : 2m 케이블	KPS KA11	1,000Hz
			2 : NPN NC			KPS KA21	1,000Hz
			3 : PNP NO			KPS KA31	1,000Hz
			4 : PNP NC			KPS KA41	1,000Hz
			5 : NO			KPS KA51	800Hz
			6 : NC			KPS KA61	800Hz
25각 DC 2,3선식 	J : 7mm	B : 25각 매입형	1 : NPN NO	1 : 10~30VDC	표준 : 2m 케이블	KPS JB11	700Hz
			2 : NPN NC			KPS JB21	700Hz
			3 : PNP NO			KPS JB31	700Hz
			4 : PNP NC			KPS JB41	700Hz
			5 : NO			KPS JB51	600Hz
			6 : NC			KPS JB61	600Hz
	L : 10mm	B : 25각 돌출형	1 : NPN NO	1 : 10~30VDC	표준 : 2m 케이블	KPS LB11	700Hz
			2 : NPN NC			KPS LB21	700Hz
			3 : PNP NO			KPS LB31	700Hz
			4 : PNP NC			KPS LB41	700Hz
			5 : NO			KPS LB51	600Hz
			6 : NC			KPS LB61	600Hz

Sensor

근접
센서

컬러
센서

포토
센서



I/O
커넥터

로터리
엔코더

고주파 발전형 근접센서 각형 - 일반형

KPS 시리즈

제품구분도

모델	감지거리	외형	출력	전원 전압	배선	품명	응답 주파수					
30각 DC 2,3선식 	L : 10mm	C : 30각 매입형	1 : NPN NO	1 : 10~30VDC	표준 : 2m 케이블	KPS LC11	500Hz					
			2 : NPN NC			KPS LC21	500Hz					
			3 : PNP NO			KPS LC31	500Hz					
			4 : PNP NC			KPS LC41	500Hz					
			5 : NO			KPS LC51	500Hz					
			6 : NC			KPS LC61	500Hz					
	P : 15mm	C : 30각 돌출형	1 : NPN NO	1 : 10~30VDC	표준 : 2m 케이블	KPS PC11	500Hz					
			2 : NPN NC			KPS PC21	500Hz					
			3 : PNP NO			KPS PC31	500Hz					
			4 : PNP NC			KPS PC41	500Hz					
			5 : NO			KPS PC51	500Hz					
			6 : NC			KPS PC61	500Hz					
40각 DC 3선식 	Q : 20mm	D : 40각 매입형	1 : NPN NO	1 : 10~30VDC	3 : M12 커넥터	KPS QD11 3	150Hz					
			2 : NPN NC			KPS QD21 3						
			3 : PNP NO			KPS QD31 3						
			4 : PNP NC			KPS QD41 3						
	V : 35mm	D : 40각 돌출형	1 : NPN NO	1 : 10~30VDC	3 : M12 커넥터	KPS VD11 3	150Hz					
			2 : NPN NC			KPS VD21 3						
			3 : PNP NO			KPS VD31 3						
			4 : PNP NC			KPS VD41 3						
			Z : 50mm			E : 80각 상면 검출형		7 : NPN NO+NC	1 : 10~30VDC	4 : 콕단자 타입	KPS ZE71 4	150Hz
								8 : PNP NO + NC			KPS ZE81 4	

외형치수도

단위 : mm

KPR Ø3

매입형

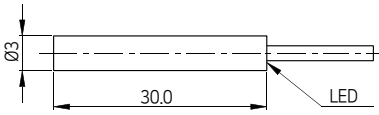

KPR Ø5

매입형

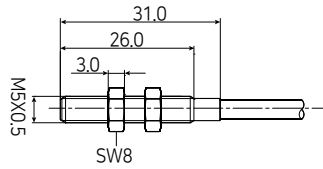

M8 커넥터 매입형

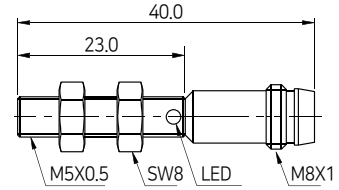

KPR Ø6.5

매입형

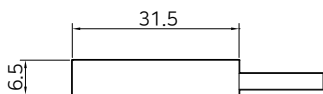

돌출형

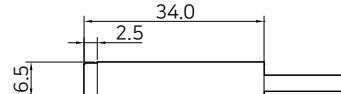

KPR Ø8

매입형

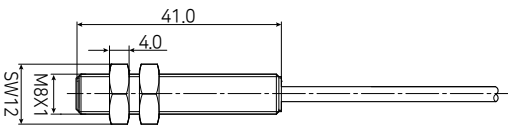

돌출형

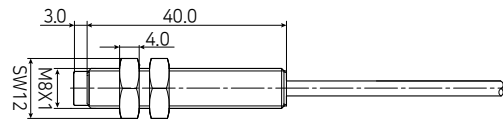

M8 커넥터 매입형

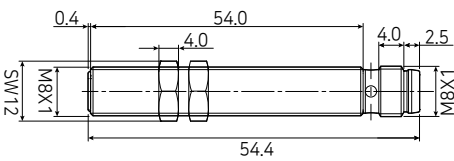

M8 커넥터 돌출형

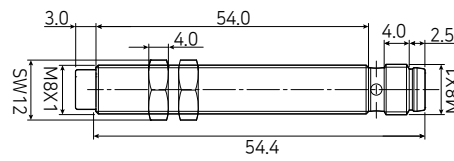

M12 커넥터 매입형

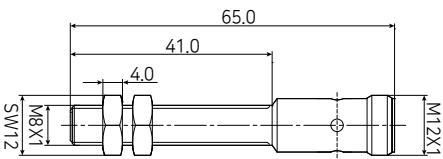

M12 커넥터 돌출형

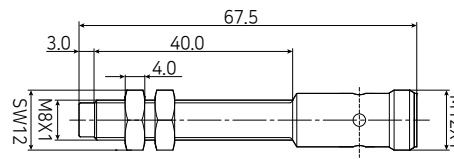

Sensor

근접
센서

컬러
센서

포토
센서

I/O
커넥터

로터리
엔코더

고주파 발전형 근접센서

원주형 - 일반형

KPR 시리즈

외형치수도

단위 : mm

KPR Ø12

매입형

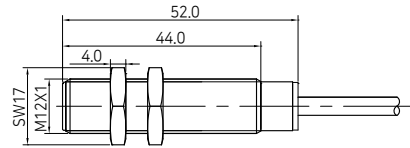

플러그형

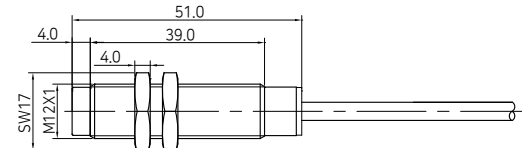

M12 커넥터 매입형

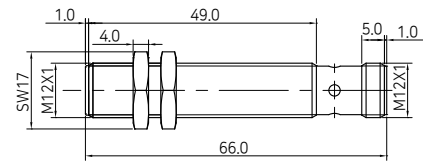

M12 커넥터 플러그형

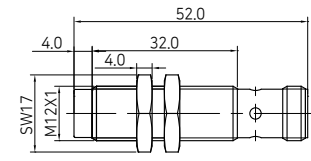

KPR Ø18

매입형

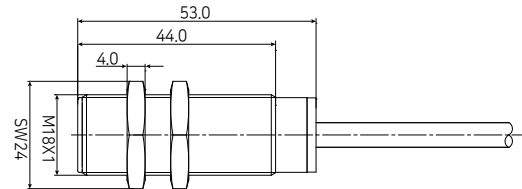

플러그형

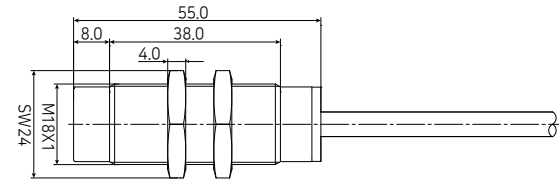

M12 커넥터 매입형

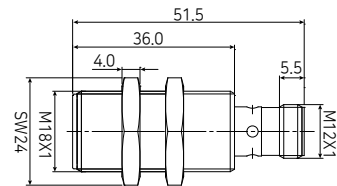

M12 커넥터 플러그형

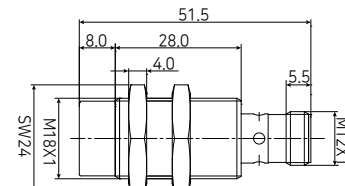

KPR Ø30

매입형

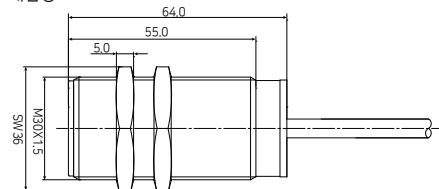

플러그형

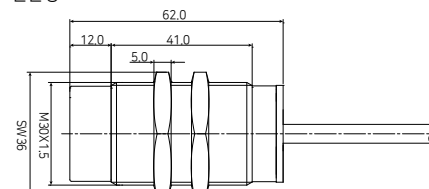

M12 커넥터 매입형

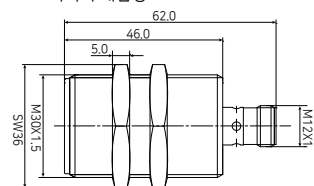

M12 커넥터 플러그형

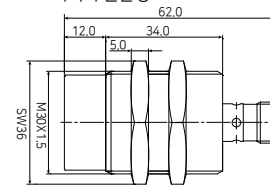

외형치수도

단위 : mm

KPS 18각

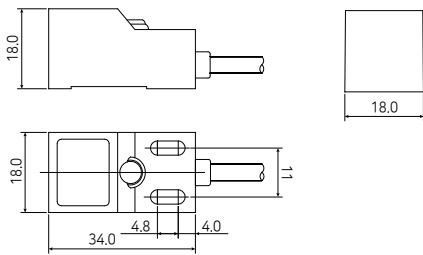

KPS 25각

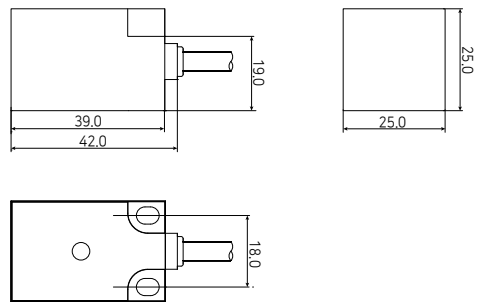

KPS 30각

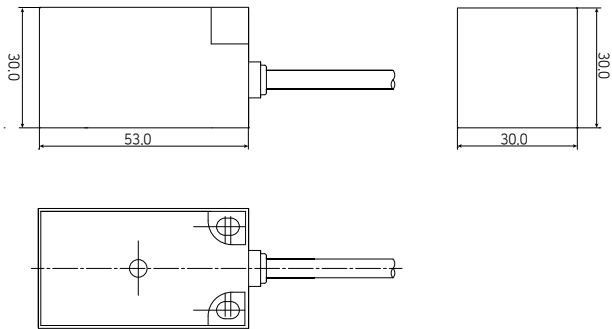

KPS 40각

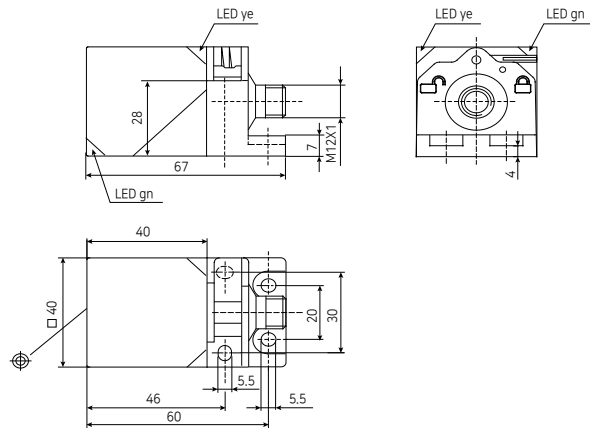

KPS 80각

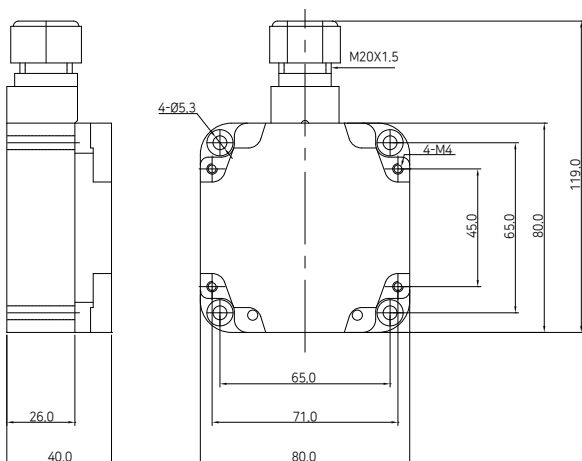

Sensor

근접
센서

컬러
센서

포토
센서

I/O
커넥터

로터리
엔코더